

# Ecophon Combison™ Uno A

Подвесной потолок используется для звукоизоляции соседних помещений в том случае, если перегородки не доходят до перекрытия. Подходит также для улучшения звукоизоляции от вертикального шума, производимого вентиляционным оборудованием, шагами людей и т.д. Ecophon Combison™ Uno A имеет открытую подвесную систему. Панели демонтируются.

микропористое покрытие Akutex™ FT, кромки окрашены.

Для достижения наилучшего результата используйте подвесную систему и аксессуары Connect™. Подвесная система изготовлена из оцинкованной стали.

Система включает панели Ecophon Combison™ Uno A и подвесную систему Connect™. Вес системы составляет приблизительно 13 кг/м². Панели изготовлены из стекловолокна высокой плотности по технологии 3RD, с приклеенной с обратной стороны панелью из гипса толщиной 13 мм. Лицевая поверхность имеет

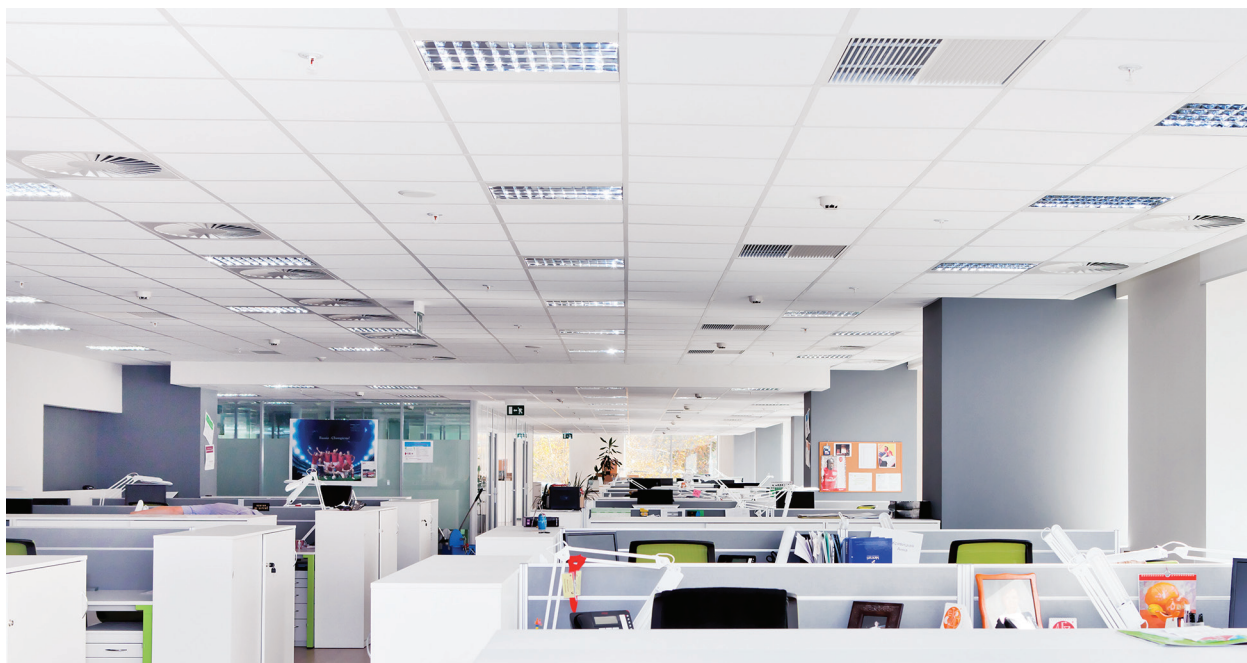

Sneider Electrics, Moscow, Russia

## РАЗМЕРЫ ЭЛЕМЕНТОВ

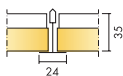

Размер, мм	600x600	1200x600
T24	•	•
Толщина (s)	35	35
Монтажная схема	M188	M188



Панель Combison Uno A



Фрагмент системы Combison Uno A

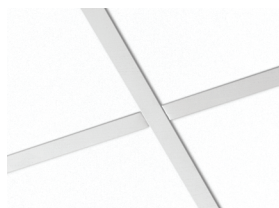

Система Combison Uno A



## Акустика

### Звукопоглощение:

Результаты тестов в соответствии с EN ISO 354.

Классификация в соответствии со стандартом EN ISO 11654, единичные значения для NRC и SAA в соответствии с ASTM C 423.

$\alpha_p$  Практический коэффициент звукопоглощения

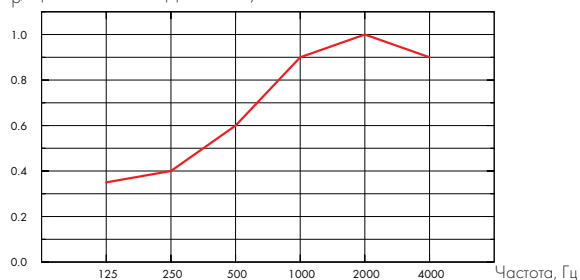

— Combison Uno A 35 mm, 200 mm o.d.s.

o.d.s = в.п.с. - высота подвеса системы

s mm	в.п.с. mm	$\alpha_p$ Практический коэффициент звукопоглощения						$\alpha_w$	Класс звукопоглощения
		125 Hz	250 Hz	500 Hz	1000 Hz	2000 Hz	4000 Hz		
35	200	0.35	0.40	0.60	0.90	1.00	0.90	0.65	C

s mm	в.п.с. mm	NRC	SAA
35	400	0.55	0.54

s mm	$D_{nfw}$ Звукоизоляция смежных помещений, ISO 10848-2	CAC dB Индекс вертикальной звукоизоляции, ASTM 1414, ASTM E413
35	43	44



### Доступ в межпотолочное пространство

Панели легко демонтируются. Минимальная высота подвеса системы в соответствии с монтажными схемами.



### Очистка

Ежедневная сухая чистка и чистка пылесосом. Еженедельная влажная уборка.



### Внешний вид

Цвет Белый Frost, ближайший цвет в системе NCS S 0500-N, светоотражение 85% (из которых 99% рассеивается). Коэффициент ретроотражения 63 mcd/(m²lx). Блеск < 1.



### Влагостойкость

Панели выдерживают постоянную относительную влажность воздуха до 70% при температуре 25°С без провисания, деформации и расслоения [EN 13964].



### Внутренний микроклимат

#### Экологические сертификаты

Финский M1	•
Французский VOC A+	•
Шведская Ассоциация по борьбе с астмой и аллергией	•
Датский Danish Indoor Climate Label	•
Американский California Emission Regulation, CDPH	•



### Влияние на окружающую среду

Панели полностью пригодны для вторичной переработки.



### CO<sub>2</sub>

Кг CO<sub>2</sub> экв./м<sup>2</sup>

7,2

Из EPD в соответствии с ISO 14040



### Пожаробезопасность

Страна	Стандарт	Класс
Россия	ФЗ №123	КМ 1
Европа	EN 13501-1	A2-s1,d0

Стекловолокно, используемое для производства панелей, после испытаний отнесено к негорючим материалам в соответствии со стандартом EN ISO 1182. Системы препятствуют распространению огня в соответствии с NT FIRE 003.



### Механические свойства

Информацию о несущей способности и величине распределенной нагрузки смотрите в разделе "Функциональные требования", "Механические свойства" на [www.ecophon.com/ru](http://www.ecophon.com/ru).



### Монтаж

Установка в соответствии с монтажными схемами, руководством по монтажу, вспомогательными рисунками и чертежами. Для получения дополнительной информации см. "Количество по спецификации".



### CE

Маркировка CE подтверждает такие важные свойства панелей, как звукопоглощение, эмиссию частиц, пожарную безопасность и механическую прочность. Все потолочные панели Ecophon имеют маркировку CE в соответствии с европейским стандартом EN13964, индивидуальные характеристики продукции отражены в декларации Declaration of Performance (DoP).

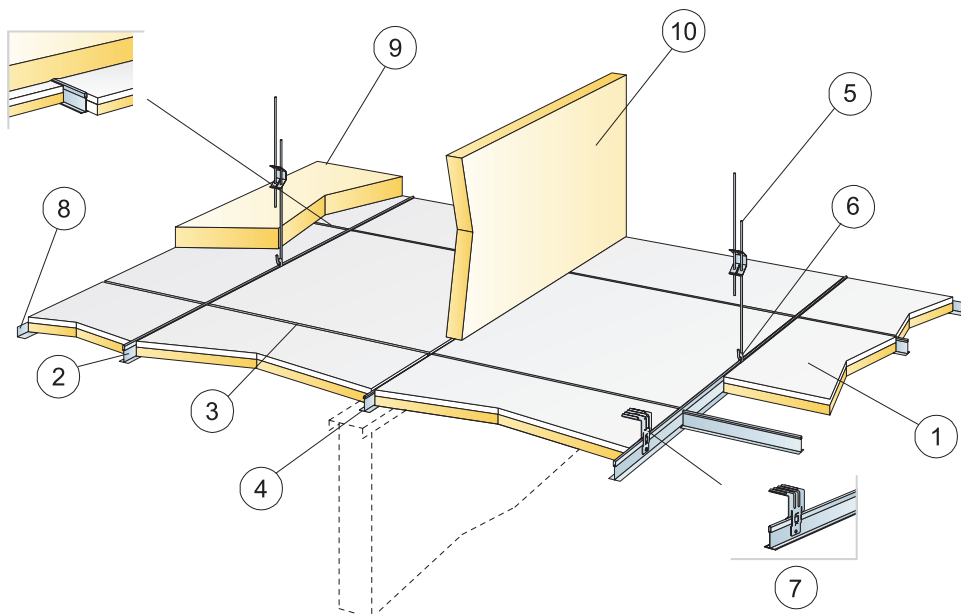

© Ecophon Group

КОЛИЧЕСТВО ПО СПЕЦИФИКАЦИИ (НЕ ВКЛ. ОТХОДЫ)

	Размер, мм	
	600x600	1200x600
1 Combison Uno A	2,8/м <sup>2</sup>	1,4/м <sup>2</sup>
2 Главная направляющая T24 Connect, монтаж с шагом 1200 мм (макс. расстояние от стены 300 мм)	0,9м/м <sup>2</sup>	0,9м/м <sup>2</sup>
3 Поперечная направляющая Connect T24, L=1200 мм, монтаж с шагом 600 мм	1,7м/м <sup>2</sup>	1,7м/м <sup>2</sup>
4 Поперечная направляющая T24 Connect, L=600 мм	0,9м/м <sup>2</sup>	-
5 Регулируемый подвес Connect, монтаж с шагом 1200 мм (макс. расстояние от стены 600 мм)	0,7/м <sup>2</sup>	0,7/м <sup>2</sup>
6 Клипса подвеса Connect арт. 1286	0,7/м <sup>2</sup>	0,7/м <sup>2</sup>
7 Для прямого монтажа: Прямой нерегулируемый кронштейн, монтаж с шагом 1200 мм	0,7/м <sup>2</sup>	0,7/м <sup>2</sup>
8 Пристенный уголок Connect, монтаж с шагом 200 мм	по требованию	
9 Combison XR (если требуется)	по требованию	
10 Combison Barrier (если требуется)	по требованию	
Δ Мин. высота подвеса системы, с подвесом - 100 мм, на кронштейне - 50 мм.	-	-
δ Мин глубина демонтажа: 200 мм	-	-

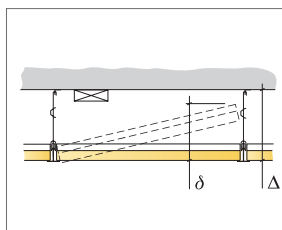

См. Количество по спецификации

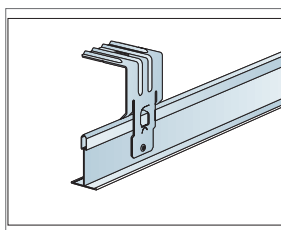

Крепление прямого крепежного кронштейна с помощью заклепки или винта

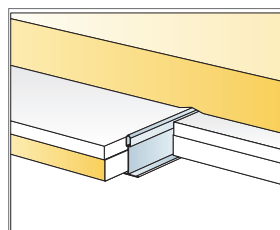

Дополнительный поглотитель сверху панели

Размер, мм	Макс. возможная нагрузка [N]	Мин. несущая способность [N]
600x600	0	220
1200x600	0	220

Норма нагрузки/несущая способность